

ТЕХНІЧНИЙ ПАСПОРТ ВИРОБУ



Виробник: VALTEC s.r.l., Via Pietro Cossa, 2, 25135-Brescia, ITALY



ДЕТАЛІ З'ЄДНУВАЛЬНІ ДЛЯ ПОЛІПРОПІЛЕНОВИХ НАПІРНИХ ТРУБОПРОВОДІВ



Модель: **VTp.700**

ПС - 46182

ТЕХНІЧНИЙ ПАСПОРТ ВИРОБУ

1. Призначення та область застосування

1.1. Поліпропіленові фітинги VTp.700 призначені для з'єднання методом поліфузійного зварювання систем напірних поліпропіленових трубопроводів опалення, холодного (у тому числі питного) і гарячого водопостачання.

1.2. Об'єднані поліпропіленові фітинги служать для переходу на різьбове трубне з'єднання. Об'єднані фітинги включають в себе корпус з PPR100 і латунну нікельовану різьбову вставку круглого перерізу з поперечними ребрами, що збільшують поверхню зчеплення і поздовжніми торцевими ребрами, що сприймають обертаючий момент.

2. Конструкція комбінованих фітингів

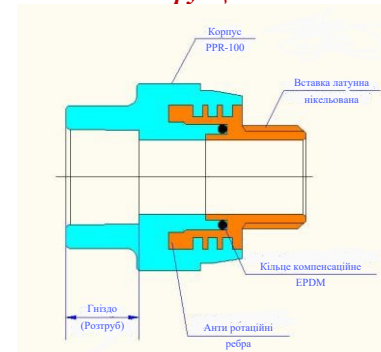

3. Технічна характеристика

№	Характеристика	Од. вим.	Значення
1	Номинальний тиск, PN	бар	25
2	Максимальна температура робочого середовища	°C	95
3	Мінімальна температура зберігання	°C	-30
4	Тип різьби на комбінованих з'єднувачах	трубна по ГОСТ 6357, клас точності «В»	
5	Діапазон зовнішніх діаметрів Дн з'єднуваних труб	мм	20÷110
6	Матеріал корпусу	Поліпропілен PPR-100	
7	Матеріал закладних деталей комбінованих фітингів	Латунь CW 617 N, нікельована	
8	Матеріал компенсаційного кільця	EPDM	
9	Максимальний обертаючий момент, що сприймається закладною деталлю комбінованого фітинга	Нм	135

ТЕХНІЧНИЙ ПАСПОРТ ВИРОБУ

4. Номенклатура та габаритні розміри

VTр.701 З'єднувач з переходом на зовнішню різьбу



Позначення	d, мм	G, дюйм	A, мм	B, мм	C, мм	Вага,г
20x1/2	20	1/2	49	13	15	56
20x3/4	20	3/4	49,5	13,5	15	79
25x1/2	25	1/2	52	13	16,5	57
25x3/4	25	3/4	53	13,5	16,5	83
32x1	32	1	57	14	18,5	126

VTр.702 З'єднувач з переходом на внутрішню різьбу

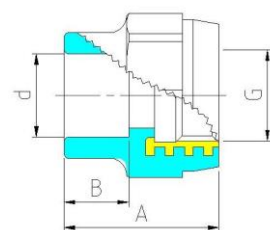

Позначення	d, мм	G, дюйм	A, мм	B, мм	C, мм	Вага,г
20x1/2	20	1/2	36	15	15	44
20x3/4	20	3/4	36	15	15	58
25x1/2	25	1/2	37,5	16,5	16,5	41
25x3/4	25	3/4	39,5	16,5	16,5	60
32x1/2	32	1/2	41	18,5	15	48
32x3/4	32	3/4	42	18,5	16,5	64
32x1	32	1	43	18,5	18,5	84

VTр.703 Муфта



ТЕХНІЧНИЙ ПАСПОРТ ВИРОБУ

Позначення	d, мм	A, мм	B, мм	Вага,г
20	20	32,2	15	11
25	25	35,2	16,5	15
32	32	39	18,5	23
40	40	46	21	43
50	50	52	24	70
63	63	60	26	143
75	75	66	30	229
90	90	72	33	379
110	110	80	37	686

VTр.704 Муфта перехідна (труба-розтруб)

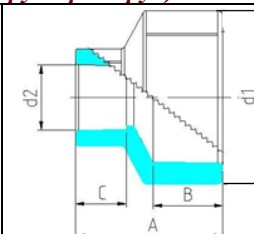

Позначення	d1, мм	d2, мм	A, мм	B, мм	C, мм	Вага,г
25-20	25	20	38,5	16,5	14,5	14
32-20	32	20	42,5	18,5	14,5	20
32-25	32	25	45	18,5	16,5	21
40-20	40	20	43,5	20,5	15	36
40-25	40	25	45,5	20,5	16,5	37
40-32	40	32	47,5	20,5	18,5	39
50-20	50	20	54,5	24	14,5	58
50-25	50	25	54,5	24	16,5	59
50-32	50	32	56	24	18,5	61
50-40	50	40	54,5	24	21	66
63-25	63	25	65	26	16,5	73
63-32	63	32	65	26	18,5	79
63-40	63	40	65	26	21	86
63-50	63	50	65	26	24	101
75-50	75	50	67,5	30	24	146
75-63	75	63	71,5	30	26	184
90-63	90	63	82	33	26	260
90-75	90	75	82	33	30	301

ТЕХНІЧНИЙ ПАСПОРТ ВИРОБУ

VTр.705 Муфта перехідна

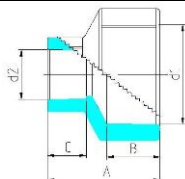

Позначення	d1, мм	d2, мм	A, мм	B, мм	C, мм	Вага, г
25-20	25	20	38,5	16,5	14,5	14
32-20	32	20	42,5	18,5	14,5	20
32-25	32	25	45	18,5	16,5	21
40-20	40	20	43,5	20,5	15	25
40-25	40	25	45,5	20,5	16,5	27
40-32	40	32	47,5	20,5	18,5	31
50-20	50	20	54,5	24	14,5	43
50-25	50	25	54,5	24	16,5	44
50-32	50	32	56	24	18,5	49
50-40	50	40	54,5	24	21	53
63-25	63	25	65	26	16,5	73
63-32	63	32	65	26	18,5	79
63-40	63	40	65	26	21	86
63-50	63	50	65	26	24	101
75-50	75	50	67,5	30	24	146
75-63	75	63	71,5	30	26	184
90-63	90	63	82	33	26	260
90-75	90	75	82	33	30	301
90-110	90	110	93	33	37	485

VTр.706 З'єднувач під ключ з переходом на внутрішню різьбу

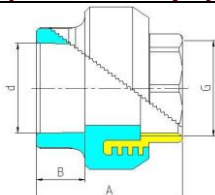

Позначення	d, мм	G, дюйм	A, мм	B, мм	Вага, г
32x1	32	1	59	18,5	139
40x1 1/4	40	1 1/4	63,5	21	203
50x1 1/2	50	1 1/2	65,5	24	245
63x2	63	2	77	26	406
75x2 1/2	75	2 1/2	83,5	30	775
90x3	90	3	104	33	1091
110x4	110	4	105	37	1739

ТЕХНІЧНИЙ ПАСПОРТ ВИРОБУ

VTр.707 З'єднувач під ключ з переходом на зовнішню різьбу

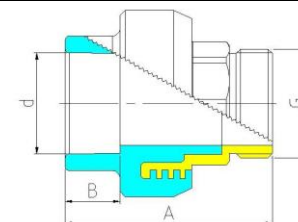

Позначення	d, мм	G, дюйм	A, мм	B, мм	Вага, г
32x1	32	1	79	18,5	177
40x1	40	1	82	21	229
40x1 1/4	40	1 1/4	84	21	312
50x1 1/2	50	1 1/2	85,5	24	350
63x2	63	2	102	26	633
75x2 1/2	75	2 1/2	107,5	30	991
90x3	90	3	116	33	1337
110x4	110	4	128	37	2131

VTр.708 З'єднувач з накладною гайкою

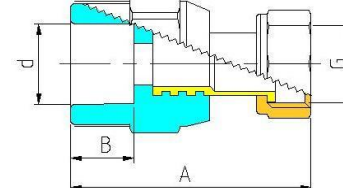

Позначення	d, мм	G, дюйм	A, мм	B, мм	Вага, г
20x1/2	20	1/2	57	15	48
25x3/4	25	3/4	61,5	16,5	65
20x3/4	20	3/4	59	15	54

VTр.708.Е З'єднувач з накладною гайкою (стандарт «конус» і «євроконус»)

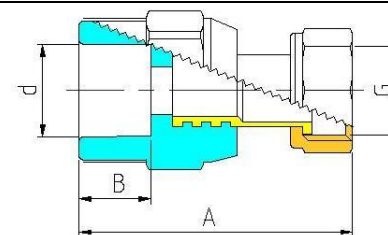

ТЕХНІЧНИЙ ПАСПОРТ ВИРОБУ

Позначення	d, мм	G, дюйм	A, мм	B, мм	Вага, г
20x1/2K	20	1/2K	57	15	46
20x3/4EK	20	3/4EK	59	15	50

VTр.710 З'єднувач прямиий з переходом на РЕХ трубу

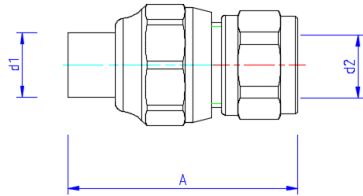

Позначення	d1, мм	d2, мм	A, мм	Вага, г
20x16	20	16	72	58

VTр.721 Патрубок під накидну гайку

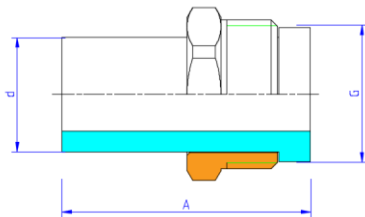

Позначення	d, мм	G, дюйм	A, мм	Вага, г
20x3/4	20	3/4	44	55
25x1	25	1	65	86
32x1 1/4	32	1 1/4	82	120

VTр.722 Штуцер з накидною гайкою

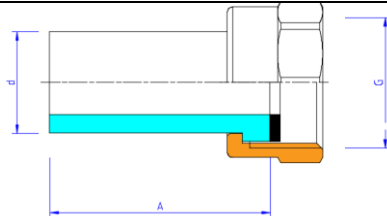

Позначення	d, мм	G, дюйм	A, мм	Вага, г
20x3/4	20	3/4	44	51
25x1	25	1	65	82
32x1 1/4	32	1 1/4	82	115

ТЕХНІЧНИЙ ПАСПОРТ ВИРОБУ

VTр.724 Планка з водорозетками

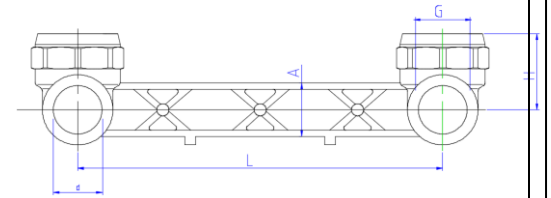

Позначення	d, мм	G, дюйм	A, мм	H, мм	Вага, г
20x1/2	20	1/2	22	32	122
25x1/2	25	1/2	22	32	133

VTр.731 Трійник

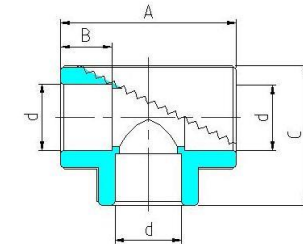

d, мм	A, мм	B, мм	C, мм	Вага, г
20	51	15	40,5	21
25	59	16,5	47,4	32
32	71	18,5	57,6	52
40	89	21	71,7	105
50	105,6	24	86,8	183
63	119	26	100,5	326
75	139	30	119,5	549
90	159	33	140	1003
110	186	37	166,5	1612

VTр.732 Трійник з переходом на внутрішню різьбу

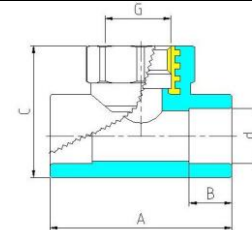

ТЕХНІЧНИЙ ПАСПОРТ ВИРОБУ

Позначення	d, мм	G, дюйм	A, мм	B, мм	C, мм	Вага, г
20x1/2	20	1/2	64	15	46	55
20x3/4	20	3/4	64	15	50	66
25x1/2	25	1/2	64	16,5	52,2	68
25x3/4	25	3/4	62	16,5	52,2	75
32x3/4	32	3/4	69	18,5	50	100
32x1	32	1	77	18,5	49,1	128

VTр.733 Трійник з переходом на зовнішню різьбу

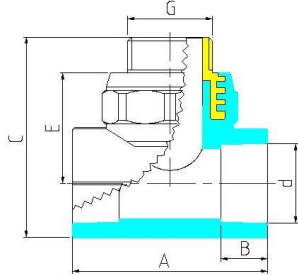

Позначення	d, мм	G, дюйм	A, мм	B, мм	C, мм	E, мм	Вага, г
20x1/2	20	1/2	76	15	69	34	71
20x3/4	20	3/4	76	15	74	37	88
25x1/2	25	1/2	77	16	72	36	79
25x3/4	25	3/4	77	16	76	39	96
32x3/4	32	3/4	77	18,5	78	40	120
32x1	32	1	77	18,5	79	43,5	160

VTр.734 Трійник колекторний

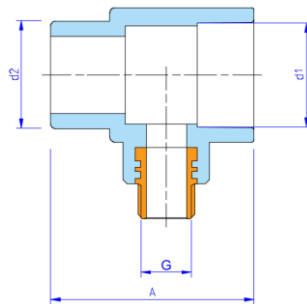

Позначення	d1, мм	d2, мм	G, дюйм	A, мм	Вага, г
40x1/2Кx40	40	40	1/2	76	102
40x3/4ЕКx40	40	40	3/4	76	114

ТЕХНІЧНИЙ ПАСПОРТ ВИРОБУ

VTр.735 Трійник перехідний

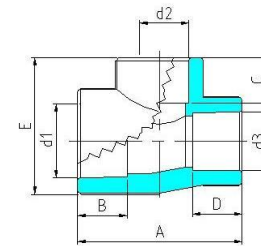

Позначення	d1, мм	d2, мм	D3, мм	A, мм	B, мм	C, мм	D, мм	E, мм	Вага, г
25-20-20	25	20	20	55	16,5	15	15	45,4	28
25-20-25	25	20	25	55	16,5	15	16,5	45,4	28
32-20-20	32	20	20	60	18,5	15	15	53,7	37
32-20-25	32	20	25	60	18,5	15	16,5	53,7	38
32-20-32	32	20	32	60	18,5	15	18,5	53,7	39
32-25-20	32	25	20	64,5	18,5	16,5	15	55,6	39
32-25-25	32	25	25	64,5	18,5	16,5	16,5	55,6	43
32-25-32	32	25	32	64,5	18,5	16,5	18,5	55,6	44
40-20-40	40	20	40	75	21	15	21	67	79
40-25-40	40	25	40	75	21	16,5	21	67	86
40-32-40	40	32	40	75	21	18,5	21	67	93
50-20-50	50	20	50	102	24	15	24	86	128
50-25-50	50	25	50	102	24	16,5	24	86	136
50-32-50	50	32	50	102	24	18,5	24	86	163
50-40-50	50	40	50	102	24	21	24	86	168
63-20-63	63	20	63	123	28	15	28	98	215
63-25-63	63	25	63	123	28	16,5	28	98	221
63-32-63	63	32	63	123	28	18,5	28	98	242
63-40-63	63	40	63	123	28	21	28	98	252
63-50-63	63	50	63	123	28	24	28	98	308
75-40-75	75	40	75	145	31	21	31	109	400
75-50-75	75	50	75	145	31	24	31	109	450
75-63-75	75	63	75	145	31	28	31	109	525

ТЕХНІЧНИЙ ПАСПОРТ ВИРОБУ

ВТр.738 Трійник двоплощинний

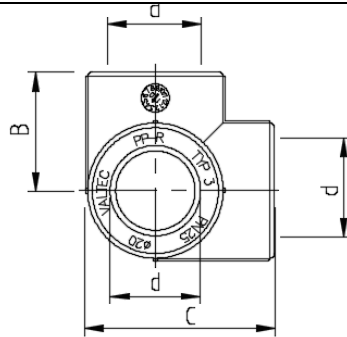

Позначення	d, мм	З, мм	C, мм	Вага, г
20	20	25,5	40	21
25	25	29,5	46	18
32	32	36,5	55	31

ВТр.741 Хрестовина

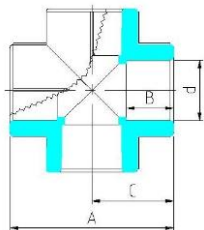

d, мм	A, мм	B, мм	C, мм	Вага, г
20	52	15	26	24
25	60	16,5	30	36
32	72	18,5	36	61
40	89	21	44,5	119
50	105,6	24	52,8	204

ВТр.751 Кутник 90°

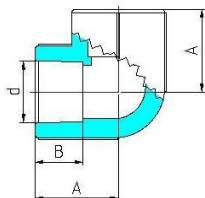

ТЕХНІЧНИЙ ПАСПОРТ ВИРОБУ

d, мм	A, мм	B, мм	Вага, г
20	26	15	18
25	30	16,5	27
32	36,7	18,5	44
40	44,5	21	85
50	52,8	24	151
63	59,5	26	250
75	69,5	30	428
90	79,5	33	825
110	93	37	1452

ВТр.752 Кутник 90° з переходом на внутрішню різьбу

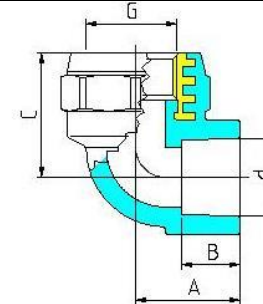

Позначення	d, мм	G, дюйм	A, мм	B, мм	C, мм	Вага, г
20x1/2	20	1/2	26,5	15	31,5	45
20x3/4	20	3/4	31	15	35	68
25x1/2	25	1/2	30	16,5	34,5	51
25x3/4	25	3/4	31	16,5	35	65
32x3/4	32	3/4	38	18,5	40	85
32x1	50	1	38,5	18,5	43,5	109

ВТр.753 Кутник 90° з переходом на зовнішню різьбу

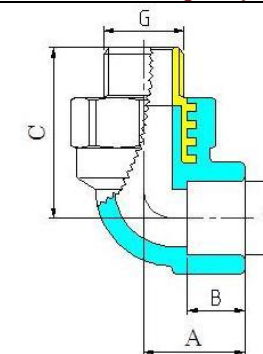

ТЕХНІЧНИЙ ПАСПОРТ ВИРОБУ

Позначення	d, мм	G, дюйм	A, мм	B, мм	C, мм	Вага, г
20x1/2	20	1/2	26,5	15	44,4	65
20x3/4	20	3/4	31	15	45,2	90
25x1/2	25	1/2	30	16,5	47,5	65
25x3/4	25	3/4	31	16,5	48,5	93
32x3/4	32	3/4	36	18,5	52	106
32x1	32	1	38,5	18,5	57,5	141

VTр.754 Водорозетка з внутрішньою різьбою

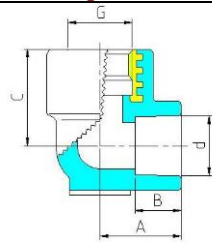

Позначення	d, мм	G, дюйм	A, мм	B, мм	C, мм	Вага, г
20x1/2	20	1/2	26,5	15	31,5	55
25x1/2	25	1/2	28	16,5	33	63

VTр.755 Водорозетка з зовнішньою різьбою

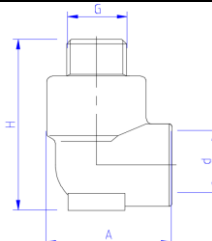

Позначення	d, мм	G, дюйм	A, мм	H, мм	Вага, г
20 x 1/2	20	1/2	44	61	58
25x1/2	25	1/2	46	63	78

VTр.758 Кутник з накладною гайкою

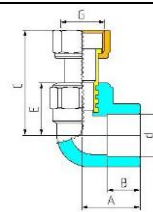

ТЕХНІЧНИЙ ПАСПОРТ ВИРОБУ

Позначення	d, мм	G, дюйм	A, мм	B, мм	C, мм	E, мм	Вага, г
20x1/2	20	1/2	26,5	15	48	24	50
20x3/4	20	3/4	28	15	48	25	58
25x3/4	25	3/4	31	16,5	49,5	26	66

VTр.759 Відвід 45°

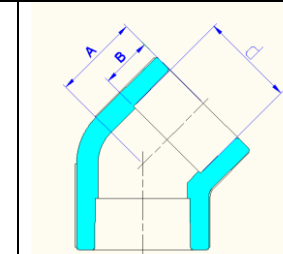

Позначення	d, мм	A, мм	B, мм	Вага, г
20	20	21	14,5	14
25	25	24	16,5	20
32	32	28	18,5	35
40	40	35	21	70
50	50	38	24	119
63	63	42	27	218

VTр.761 З'єднувач рознімний з переходом на зовнішню різьбу

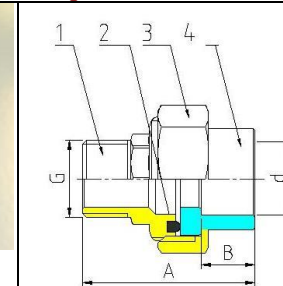

Позначення	d, мм	G, дюйм	A, мм	B, мм	Вага, г
20x1/2	20	1/2	45	14,5	90
25x3/4	25	3/4	49	16,5	163
32x1	32	1	53	18,5	211
20x1	20	1	48	14,5	135
25x1	25	1	50	15,5	184
40x1 1/4	40	1 1/4	60,5	21	310
50x1 1/2	50	1 1/2	73	24	528
63x2	63	2	85	27	741

ТЕХНІЧНИЙ ПАСПОРТ ВИРОБУ

VTр.762 З'єднувач рознімний з переходом на внутрішню різьбу

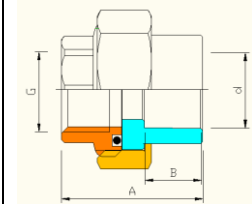

Позначення	d, мм	G, дюйм	A, мм	B, мм	Вага, г
20x1/2	20	1/2	35	15	80
25x3/4	25	3/4	40	16,5	138
32x1	32	1	43,5	18,5	186
20x1	20	1	38,5	15	112
25x1	25	1	40,5	16,5	138
40x1 1/4	40	1 1/4	51	21	245
50x1 1/2	50	1 1/2	63	24	588
60x2	60	2	76	27	649

VTр.763 Муфта рознімна

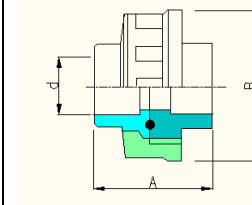

d, мм	A, мм	B, мм	Вага, г
20	42	39	79
25	45	42	137
32	53	51	172
40	62	59	336
50	70	72	587
63	83	85	650

VTр.775 Хрестовина компланарна

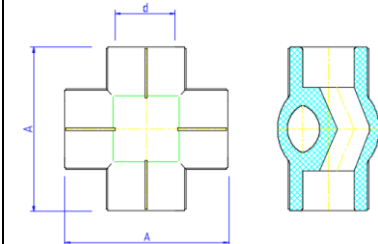

ТЕХНІЧНИЙ ПАСПОРТ ВИРОБУ

Позначення	d, мм	A, мм	Вага, г
20	20	61	35
25	25	72	56
32	32	80	90

VTр.776.S Обвід короткий

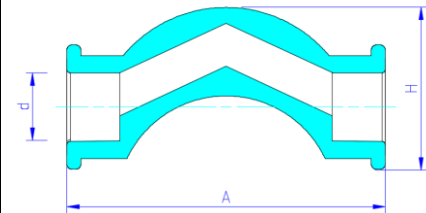

Позначення	d, мм	A, мм	H, мм
20	20	90	45
25	25	102	58

VTр.776.L Обвід довгий

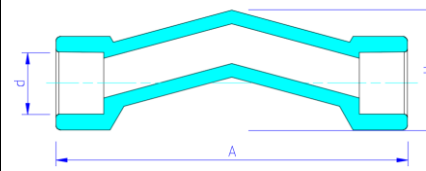

Позначення	d, мм	A, мм	H, мм
20	20	110	37
25	25	120	42

VTр.778 Хрестовина двошлицьна

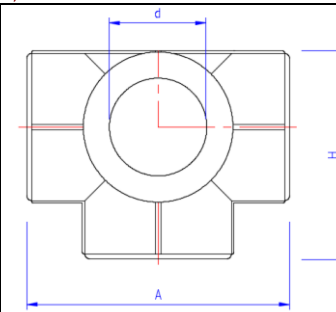

ТЕХНІЧНИЙ ПАСПОРТ ВИРОБУ

Позначення	d, мм	A, мм	H, мм	Вага, г
20	20	61	46	23
25	25	72	50	35
32	32	80	54	56

VTр.790 Заглушка

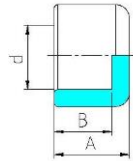

d, мм	A, мм	B, мм	Вага, г
20	21,5	15	8
25	24	16,5	11
32	27,5	18,5	18
40	33	21	32
50	39	24	58
63	44	26	105
75	58	30	229

VTр.791 Пробка різьбова коротка

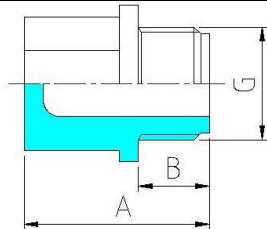

G, дюйм	A, мм	B, мм	Вага, г
1/2	34	13	9
3/4	37	14,5	14

VTр.792 Пробка різьбова довга

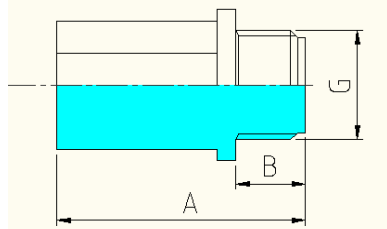

ТЕХНІЧНИЙ ПАСПОРТ ВИРОБУ

G, дюйм	A, мм	B, мм	Вага, г
1/2	55	13	14

VTр.792.M Комплект довгих монтажних пробок

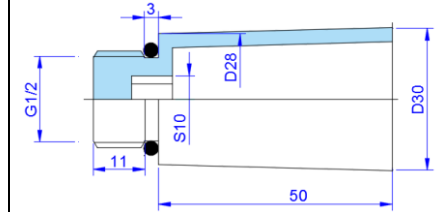

VTр.793 Обвід

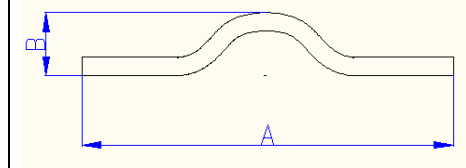

d, мм	A, мм	B, мм	Вага, г
20	225	53	43
25	250	56	78
32	280	68	130
40	390	80	219

VTр.794 Компенсатор петлевий

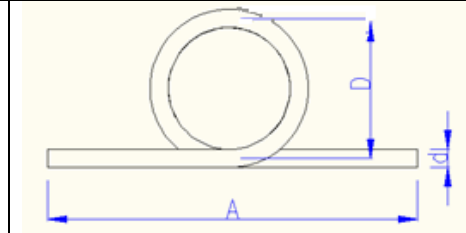

ТЕХНІЧНИЙ ПАСПОРТ ВИРОБУ

Діаметр компенсатора, d, мм	20	25	32	40
Компенсуюча здатність, мм	30	30	30	30
Діаметр петлі D, мм	130	140	160	180
Розгорнута довжина, мм	750	770	840	960
Довжина, A, мм	335	335	335	335
Вага, г	130	200	370	644

Різниця температур при монтажі і при експлуатації, ΔТ	Діаметр трубопроводу, мм	Довжина компенсуючої ділянки, L, м		
		Труба PPR	Труба PP-ALUX	Труба PP-FIBER
60	20	10	43	21,5
	25	8	35	17
	32	7	29	14,7
	40	5,8	24	12
80	20	7,7	32,2	16
	25	6	26,2	13
	32	5,3	22	11
	40	4,3	18	9,1

5. Вказівки щодо монтажу

5.1. Монтаж колекторів повинен здійснюватися при температурі навколишнього середовища не нижче +5 °С.

5.2. З'єднання повинні виконуватися методом термічного поліфузійного муфтового зварювання за допомогою спеціального зварювального апарату. Налагоджувальна робоча температура 260°С.

5.3. При монтажі поліпропіленових труб з використанням з'єднувачів **VTp.700** слід дотримуватися наступного порядку:

- відрізати трубу строго перпендикулярно її поздовжньої осі;
- підготувати торець труби до монтажу (провести торцювання, зняти зовнішню фаску, для труб ALUX – спеціальним інструментом для торцювання зробити вибірку шару алюмінію на глибину 2 мм);
- розігріти зварювальний інструмент до температури 260°С;

ТЕХНІЧНИЙ ПАСПОРТ ВИРОБУ

- одночасно надіти трубу і з'єднувач на насадки зварювального інструмента ;
- провести нагрівання протягом часу, викладеного в нижчеподаній таблиці;
- провести з'єднання, витримавши його протягом часу, викладеного в нижчеподаній таблиці (час зварювання);
- навантажувати з'єднання робочим тиском допускається по закінченню часу охолодження (див. таблицю режимів).

Режими поліфузійного зварювання поліпропіленових труб і фітінгів

Період	Зовнішній діаметр труб							
	20	25	32	40	50	63	75	90
Час нагрівання при зварюванні, сек	5	7	8	12	18	24	30	40
Час зварювання, сек	4	4	6	6	6	8	8	8
Час охолодження після зварювання, сек	120	120	220	240	250	360	360	360

5.4. Оскільки зварні поліфузійні з'єднання відносяться до «нерозбірних», допускається замонолічування їх в будівельні конструкції.

5.5. З'єднувачі для муфтового зварювання рекомендується використовувати того ж виробника, що і труби. В цьому випадку гарантується одночасний прогрів на робочу глибину труби і фітінга.

6. Вказівки щодо експлуатації та технічного обслуговування

6.1. З'єднувачі повинні експлуатуватися при умовах, вказаних у таблиці технічних характеристик та при режимах, відповідних прийнятому класу експлуатації трубопроводів.

- 6.2. Поліпропіленові трубопроводи не допускаються до застосування:
- при температурі робочого середовища понад 95°С ;
 - при робочому тиску , що перевищує допустиме значення для даного класу експлуатації;
 - у приміщеннях категорій «А,Б,В» за пожежною безпекою (п.2.8. СП 40-101-96);
 - у приміщеннях з джерелами теплового випромінювання, температура поверхні яких перевищує 130°С;
 - у системах центрального опалення з елеваторними вузлами;
 - для розширювального, запобіжного, переливного і сигнального трубопроводів ;
 - для роздільних систем протипожежного водопроводу (п.1.2. СП 40-101-96).

ТЕХНІЧНИЙ ПАСПОРТ ВИРОБУ

7. Умови зберігання та транспортування

7.1. Зберігання виробів повинно здійснюватися за умов 5 (ОЖ4), розділу 10 ГОСТ 15150 в провітрюваних навісах або приміщеннях.

7.2. При зберіганні вироби повинні бути захищені від дії прямих сонячних променів.

7.3. Забороняється складувати вироби на відстані менше 1 м від нагрівальних приладів.

8. Утилізація

8.1. Утилізація виробу (переплавлення, поховання, перепродаж) у порядку встановленому Законами України від 1992 р. № 50, ст. 678, (в редакції N 2556 -III (2556-14) від 21.06.2001, N 48, ст..252 "Про охорону атмосферного повітря" (зі змінами від 14. 07. 2016); від 1998 р. № 36-37, ст.242 "Про відходи" (зі змінами від 09.04.2015); від 1991 р. № 41, ст.546 "Про охорону навколишнього середовища" (зі змінами від 04.10.2016), а також іншими нормами, актами, правилами, розпорядженнями, тощо.

8.2. Присутність благородних металів: *ні*

9. Гарантійні зобов'язання

9.1. Виробник гарантує відповідність виробів вимогам безпеки, за умови дотримання споживачем правил використання, транспортування, зберігання, монтажу та експлуатації.

9.2. Гарантія поширюється на всі дефекти, що виникли з вини заводу-виробника.

9.3. Гарантія не поширюється на дефекти, що виникли у випадках:

- порушення паспортних режимів транспортування, зберігання, монтажу, експлуатації і обслуговування виробу;
- неправильного транспортування та вантажно-розвантажувальних робіт;
- наявності слідів впливу речовин, агресивних до матеріалів виробу;
- наявності пошкоджень, викликаних пожежею, стихією, форс-мажорними обставинами;
- наявності пошкоджень, викликаних невірними діями споживача.

9.4. Виробник залишає за собою право вносити в конструкцію виробу зміни, які не впливають на заявлені технічні характеристики.

ТЕХНІЧНИЙ ПАСПОРТ ВИРОБУ

10. Умови гарантійного обслуговування

10.1. Претензії до якості товару можуть бути пред'явлені протягом гарантійного терміну.

10.2. Несправні вироби протягом гарантійного терміну ремонтуються або обмінюються на нові безкоштовно. Рішення про заміну або ремонт виробу приймає сервісний центр. Замінений виріб або його частина, отримані в результаті ремонту, переходять у власність сервісного центру.

10.3. Витрати, пов'язані з демонтажем, монтажем та транспортуванням несправного виробу в період гарантійного терміну Покупцеві не відшкодовуються.

10.4. У випадках необґрунтованості претензії, витрати на діагностику та експертизу оплачуються Покупцем.

10.5. Вироби приймають на гарантійний ремонт (а також при поверненні) повністю укомплектованими.

Valtec s.r.l.
Amministratore
Delegato

ТЕХНІЧНИЙ ПАСПОРТ ВИРОБУ

ГАРАНТІЙНИЙ ТАЛОН № _____

Найменування товару

ДЕТАЛІ З'ЄДНУВАЛЬНІ ДЛЯ ПОЛПРОПІЛЕНОВИХ НАПРНИХ ТРУБОПРОВІДІВ

№	Найменування	Розмір	К-ть
1			
2			
3			
4			

Назва та адреса торгової організації _____

Дата продажу _____ Підпис продавця _____

Штмп або печатка
торгової організації

Штмп про прийом

З умовами гарантії ЗГОДЕН:

ПОКУПЕЦЬ _____ (підпис)

Гарантійний термін - Сім років (вісімдесят чотири місяців) з дати продажу кінцевому споживачу

З питань гарантійного ремонту, рекламаций і претензій до якості виробів звертатися в сервісний центр за адресою: м. Київ, бульвар Лесі Українки, буд. 34, кімната 53.

Тел.: +38(098) 622-59-55

При пред'явленні претензії до якості товару, покупець надає наступні документи:

- Заява в довільній формі, в якій зазначаються:
 - назва організації або П.І.Б. покупця, фактична адреса і контактні телефони;
 - назва й адреса організації, яка монтувала виріб;
 - основні параметри системи, в якій застосовувався виріб;
 - короткий опис дефекту.
- Документ, який підтверджує покупку виробу (накладна, квитанція).
- Акт гідравлічного випробовування системи, в якій монтувався виріб.
- Справжній заповнений гарантійний талон.

Відмітка про повернення чи обмін товару: _____

Дата: «__» _____ 20__ р. Підпис _____

ТЕХНІЧНИЙ ПАСПОРТ ВИРОБУ